

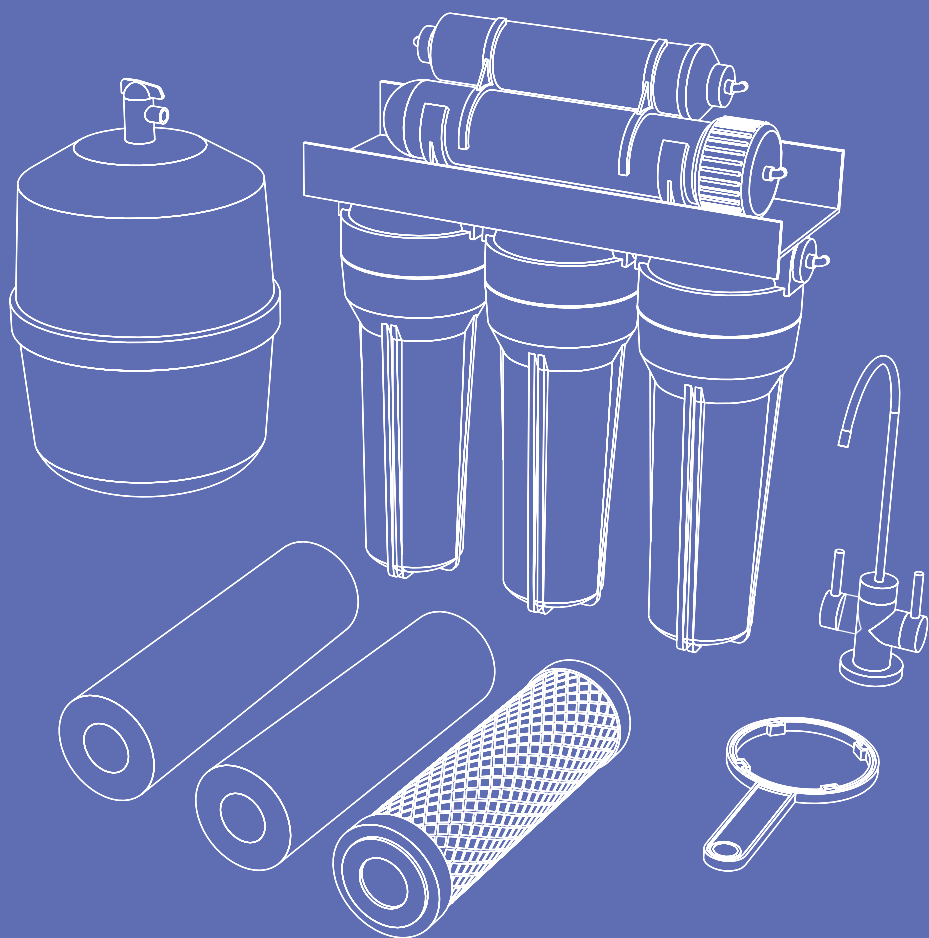

STÖEWER

Инструкция пользователя RO-575 и RO-675



Благодарим Вас за приобретение фильтра для воды Stoewer. Мы рады, что Вы выбрали наш продукт и уверены, что он станет незаменимым помощником в Вашем доме.

Данное руководство предназначено для водных фильтров Stoewer моделей RO-575 и RO-675.

С уважением,
команда Stoewer 

Детально ознакомьтесь с содержанием руководства по монтажу и эксплуатации – следуйте всем указаниям.

Фильтры для воды STOEWER RO-575 и RO-675 изготовлены в соответствии с техническими стандартами и предназначены исключительно для бытового использования.

Содержание

1. Назначение	3
2. Условия применения	4
3. Правила техники безопасности	5
4. Описание фильтров Stoewer RO-575, RO-675	7
5. Схемы подключения фильтров	8
6. Установка	9
6.1. Монтаж одинарного крана для фильтра RO-575	11
6.2. Монтаж сдвоенного крана для фильтра RO-675	12
7. Запуск в эксплуатацию	15
8. Основные правила эксплуатации	19
9. Замена картриджей	20
9.1. Замена картриджей K1-PP-1, K2-GAC-10, K3-PP-1	20
9.2. Замена картриджей K5-Post Carbon, K6-Min,	21
9.3. Замена K4-RO	22
10. Санитарная обработка системы фильтрации и мембранного бака	24
11. Хранение и транспортировка	26
12. Срок службы и утилизация	27
13. График технического обслуживания систем фильтрации Stoewer RO-575, RO-675	28
14. Журнал сервисного обслуживания	28
15. Устранение неисправностей	29
16. Информация об устройстве	31
17. Технические характеристики RO-575, RO-675	31
18. Комплект поставки	32
19. Гарантийные обязательства	33

1. Назначение

Надежность фильтров достигается благодаря применению современных материалов, обратноосмотической мембраны из качественного волокна с пропускной способностью 100 галлонов в сутки, герметизации соединений и использованию фитингов быстрого подключения. Качество воды обеспечивается с помощью 5- и 6-ступенчатой очистки с мембранным модулем.

Фильтры для воды Stoewer — это лучший выбор не только для Вас, но и для окружающей среды. В течение срока службы они заменяют до 10 000 пятилитровых бутылей питьевой воды. Их использование позволит сэкономить Ваши средства и сберечь природные ресурсы.

Устройства RO-575 и RO-675 укомплектованы фильтрующими элементами внутри компактных корпусов, поэтому Вы можете начать пользоваться устройством сразу после установки.

- Фильтры наиболее эффективно удаляют активный хлор и тяжелые металлы, обладают превосходными бактерицидными свойствами;
- Долговечность соединений, надежность и простота установки гарантируют многолетнюю бесперебойную эксплуатацию, защиту от протечек и при необходимости легкость замены фильтрующих элементов;
- Набор картриджей обеспечивает высокую скорость и качество очистки воды, уничтожая не только загрязнения, но и бактерии с вирусами.

Фильтры подключаются стационарно к водопроводу холодной воды у точки потребления (например, под кухонной мойкой) с выводом наверх отдельного крана. Вода подается очищенной, последовательно пройдя через несколько фильтрующих элементов.

2. Условия применения

Входное давление (мин. / макс.)	от 2,5 до 6 бар
Температура воды (мин. / макс.)	2/38 °С
Значение pH (мин. / макс.)	3/11
Максимальное содержание железа	0,3 мг/л
Максимальное содержание свободного хлора	0,3 мг/л
Максимальная жесткость воды	7-9 мг-экв/л
Максимальное солесодержание	1500 мг/л

Хлор негативно воздействует на мембранный элемент (**K4-RO**). Картридж с прессованным активированным углем (**K2-GAC-10**) удаляет хлорный запах. Производите замену картриджа каждые 6 месяцев или чаще, если содержание хлора в воде более 1 мг/л.

Использование неподготовленной воды, содержащей высокое содержание взвешенных и химических загрязнений, например, высокое содержание растворенного в воде железа, значительно повлияет на ресурс картриджей. Требуется регулярное сервисное обслуживание устройства, которое должно проводиться квалифицированным персоналом.

Фильтры предназначены для очистки только холодной воды. Не используйте устройства для очистки воды неизвестного качества! При низком качестве исходной воды ресурс системы уменьшается.

3. Правила техники безопасности

Пожалуйста, обратите внимание: данные предупреждения относятся к устройству и его аксессуарам. Соблюдайте меры предосторожности, чтобы избежать возгорания, удара электрическим током или получения травм.

3.1. Перед установкой устройства убедитесь в том, что Ваша водопроводная система исправна и соответствует техническим требованиям по условиям эксплуатации устройства. Эксплуатация недопустима в условиях, отличных от рекомендованных в настоящем руководстве. Входное давление воды на линии холодного водоснабжения должно быть не меньше 2,5 бар и не больше 6 бар.

- Установка системы обратного осмоса на линии водоснабжения, где входное давление выше нормы, и при этом не предусмотрен ограничитель / редуктор давления (многоквартирный, многоэтажный дом и пр.) может привести к выходу из строя и утечкам воды из системы.
- При любых колебаниях входного давления в Вашем водопроводе не устанавливайте систему без редуктора давления. Редуктор давления можно заказать у Вашего дилера или в местной обслуживающей организации. Обращайтесь к дилеру в том случае, когда Вы не можете самостоятельно определить давление воды в доме.

Любые неисправности фильтра, возникшие в результате нарушения условий эксплуатации, например, такие как изменения входного давления воды, не могут быть отнесены на счет изготовителя.

3.2. Не подключайте устройство к трубопроводу горячей воды.

3.3. Оберегайте устройство от воздействия прямых солнечных лучей.

3.4. Не используйте устройство для очистки микробиологически небезопасной воды или воды неизвестного качества.

3.5. Не используйте воду в пищевых целях сразу после установки. Слейте первые 10-15 л воды.

3.6. Не оставляйте систему без контроля в течение двух часов сразу после установки фильтра или замены картриджей, проверьте на отсутствие протечек в местах соединений и на неисправность работы устройства.

3.7. При длительных простоях фильтра сначала слейте несколько литров воды, прежде чем набирать очищенную воду для пищевых целей.

3.8. При отключении системы, сливе воды из системы или перекрытии крана на баке более чем на 14 дней, своевременно заменяйте фильтрующие элементы на новые, чтобы гарантировать высокое качество отфильтрованной воды.

Необходимые инструменты и материалы:

- Дрель с набором сверл
- Отвертка
- Линейка
- Карандаш
- Лента тефлоновая
- Ключ рожковый регулируемый

4. Описание фильтров Stoewer RO-575, RO-675

Бытовые фильтры для воды Stoewer обеспечивают снижение содержания железа, органических соединений и жесткости, а также удаление вкусов и запахов с минимальными затратами и высокой эффективностью. Вы получите чистейшую воду, подходящую для приготовления напитков и пищи, кристально чистых кубиков льда, а также продлите срок службы Ваших бытовых приборов.

Оба фильтра включают в себя несколько этапов очистки воды:

1. Картридж K1-PP-10. МЕХАНИКА 10 МКМ — задерживает частицы размером более 10 мкм — ржавчину, песок, окалины, взвеси, или прочие «видимые» загрязнения. Является сменным элементом фильтра.

2. Картридж K2-GAC-10. КАРБОН-БЛОК 10 МКМ — угольный картридж, изготовленный из скорлупы кокосовых орехов, задерживает нерастворимые частицы размером более 10 мкм, улавливает нитраты, токсичные органические и хлорорганические соединения, тяжелые металлы и пестициды, устраняя неприятные запахи и цветность.

3. Картридж K3-PP-1. МЕХАНИКА 1 МКМ — картридж тонкой механической очистки. Убирает мелкие загрязнения размером более 1 мкм — угольная пыль, ржавчина и прочие механические соединения.

4. Картридж K4-RO. МЕМБРАНА ОБРАТНОГО ОСМОСА — задерживает частицы размером более 1 нм, в результате чего очищенная вода накапливается в баке, а грязная вода удаляется через дренажную систему в канализацию.

5. Картридж K5-Post Carbon. ПОСТ-КАРБОН — картридж доочистки, устраняющий запах и улучшающий вкусовые качества питьевой воды, очищает воду от низкомолекулярных органических соединений.

6. Картридж K6-MIN. МИНЕРАЛИЗАТОР (для модели RO-675) — картридж для обогащения воды полезными минеральными солями и микроэлементами, необходимыми для организма — калием, натрием, кальцием, магнием. Фильтр RO-675 комплектуется сдвоенным краном чистой воды, что позволяет пользоваться водой как с минерализацией, так и обессоленной (в процессе обессоливания удаляется от 50 до 90% и более солей).

5. Схемы подключения фильтров

RO-575

Классическое подключение

RO-675



Рисунок 1

RO-575

1. Кран исходной воды
2. Колба с седиментным картриджом K1-PP-10
3. Колба с монолитным угольным блоком K2-GAC-10
4. Колба с седиментным картриджом K3-PP-1
5. Диафрагменный клапан
6. Обратный клапан
7. Колба с мембранным модулем K4-RO
8. Ограничитель дренажа
9. Кран промыва системы
10. Картридж доочистки K5-Post Carbon
11. Запорный вентиль мембранного бака
12. Мембранный бак
13. Кран чистой воды

RO-675

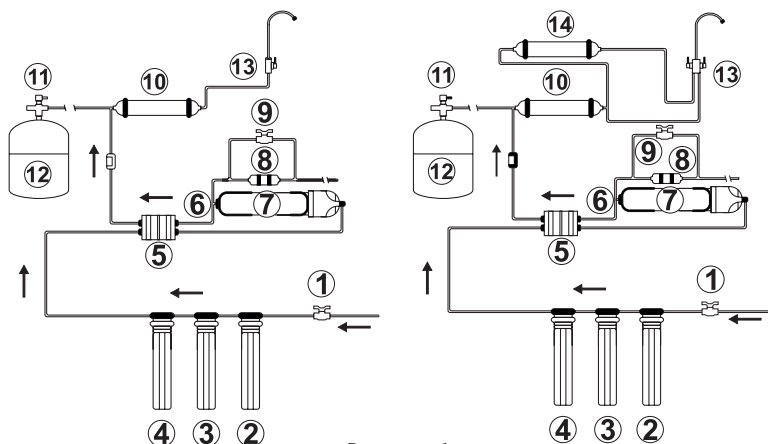
1. Кран исходной воды
2. Колба с седиментным картриджом K1-PP-10
3. Колба с монолитным угольным блоком K2-GAC-10
4. Колба с седиментным картриджом K3-PP-1
5. Диафрагменный клапан
6. Обратный клапан
7. Колба с мембранным модулем K4-RO
8. Ограничитель дренажа
9. Кран промыва системы
10. Картридж доочистки K5-Post Carbon
11. Запорный вентиль мембранного бака
12. Мембранный бак
13. Кран чистой воды
14. Картридж K6-Min

Комплектация устройств может быть изменена изготовителем без уведомления.

Подключение RO-675 для получения дистиллированной воды

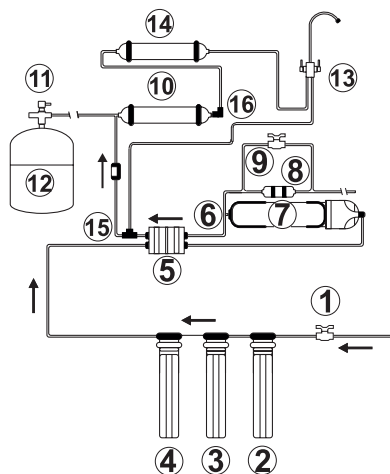

1. Кран исходной воды
2. Колба с седиментным картриджем K1-PP-10
3. Колба с монолитным угольным блоком K2-GAC-10
4. Колба с седиментным картриджем K3-PP-1
5. Диафрагменный клапан
6. Обратный клапан
7. Колба с мембранным модулем K4-RO
8. Ограничитель дренажа
9. Кран промыва системы
10. Картридж доочистки K5-Post Carbon
11. Запорный вентиль мембранного бака
12. Мембранный бак
13. Кран чистой воды
14. Картридж K6-Min
15. Тройной фитинг
16. Угловой фитинг

Подключение по данной схеме обеспечивает дистиллированную воду, которая чиста от примесей и предотвращает образование накипи и известковый налет на бытовых приборах

6. Установка

При выборе места установки учитывайте доступность и удобство каждодневного использования и регулярного обслуживания, планировку кухни и конфигурацию системы водопровода. Система предназначена для очистки только холодной воды.

- Выберите место для установки. Фильтр размещайте в вертикальном положении. Допускается установка фильтра от точки раздачи воды на расстоянии до 10 метров и при рабочем давлении водопровода от 2,5 до 6 бар.
- Оцените качество исходной воды специальным прибором измерения солей и кислотности воды. Если необходима предварительная очистка воды, установите магистральный фильтр механической и угольной очистки.

- Отключите холодную воду. Важно убедиться, что вода перекрыта.
- Вскройте упаковку системы фильтрации и осмотрите устройство на предмет механических повреждений.
- Убедитесь, что уплотнительные кольца колб смазаны силиконовой смазкой. Если она отсутствует, то используйте силиконовую или другую не содержащую масла смазку пищевого класса.
- Подготовьте мойку к установке крана чистой воды.
- На металлической мойке отметьте место карандашом для установки крана чистой воды. Кран монтируют на плоской поверхности мойки таким образом, чтобы расстояние до любой неровности было не менее 2,9 см. Убедитесь, что под мойкой устройство не будет пересекаться с существующими водопроводными трубами, скобами или стыками.
- Если есть неиспользованное отверстие на мойке, удалите временную заглушку и используйте это отверстие для монтажа крана, затем переходите к пункту 6.2.
- При отсутствии отверстия следуйте инструкциям ниже.
- Наложите клейкую ленту и наметьте отверстие для сверления на металлической мойке.

Перед сверлением отверстия в мойке обратитесь к ее изготовителю или сантехнику для получения необходимой информации. Фарфоровая раковина может треснуть при неаккуратном сверлении.

- Специальные сверла с режущей кромкой (победитовым или алмазным напылением) предназначены для сверления фарфоровых раковин.

Все трубки устройств зафиксированы в фитингах при помощи специальных клипс-фиксаторов. Для того чтобы вынуть трубку из фитинга, необходимо достать клипсу-фиксатор, утопить цангу фитинга и потянуть трубку на себя. Для установки трубки в фитинг необходимо сначала убедиться, что плоскость среза перпендикулярна продольной оси трубки, затем вставить трубку до упора в фитинг, потянуть цангу фитинга на себя и установить клипсу-фиксатор на место.

6.1. Монтаж одинарного крана для фильтра RO-575



Рисунок 2

1. Кран
2. Декоративная шайба
3. Резиновая шайба
4. Резиновая шайба
5. Гайка
6. Угловой соединительный элемент
7. Наружная резьба крана
8. Соединительный элемент крана 1/4"
9. Пластиковая трубка 1/4"

6.1.1. Просверлите отверстие сверлом диаметром 1,27 см (1/2"). Зачистите отверстие от неровностей, вытрите пыль.

6.1.2. Наденьте на кран (1) декоративную шайбу (2), а затем резиновую шайбу (3). Установить кран в отверстие в мойке.

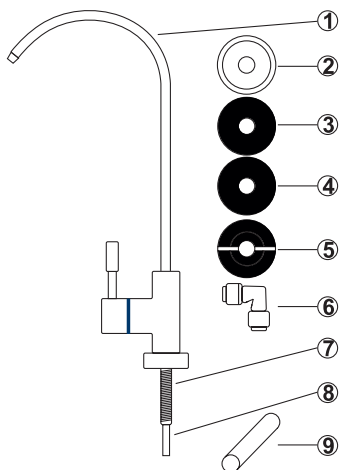
6.1.3. Вставьте под мойкой на вход крана (1) резиновую шайбу (4), затем гайку (5). Подтяните гайку (5).

6.1.4. Поверните кран (1) таким образом, чтобы рычаг крана был направлен в нужную сторону, и зафиксируйте кран (1). Вам потребуется помощник для фиксации крана (1) в правильном положении над раковиной. Затяните гайку (5).

6.1.5. Соедините угловой соединительный элемент (6) с соединительным элементом крана (8). Далее соедините угловой соединительный элемент (6) и трубку (9), второй конец трубки (9) соедините с выходом картриджа **K5-Post Carbon**, согласно схеме подключения фильтров Stoewer пункту 5 (Рисунок 1, схема RO-575).

6.2 Монтаж сдвоенного крана для фильтра RO-675



Рисунок 3

1. Кран
2. Декоративная шайба
3. Резиновая шайба
4. Резиновая шайба
5. Металлическая прокладка
6. Гайки для фиксации
7. Гайки для фиксации
8. Угловой соединительный элемент
9. Угловой соединительный элемент
10. Пластиковая трубка 1/4"
11. Наружная резьба крана
12. Наружная резьба крана
13. Соединительный элемент крана 1/4"
14. Соединительный элемент крана 1/4"

6.2.1. Просверлите два отверстия сверлом диаметром 1/2" (1,27 см) под выходы крана (1) таким образом, чтобы при установке крана (1) его рычаги были направлены в нужную сторону и могли открываться без препятствий. Зачистите отверстия от неровностей, вытрите пыль.

6.2.2. Наденьте на кран (1) декоративную шайбу (2), а затем резиновую шайбу (3). Установите кран в отверстие в мойке.

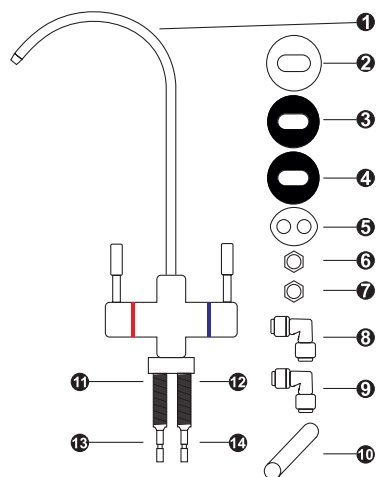
6.2.3. Вставьте под мойкой на вход крана (1) резиновую шайбу (4), затем металлическую прокладку (5). Установите и затяните гайки для фиксации (6 и 7) на резьбовые соединения крана (11 и 12).

6.2.4. Соедините два угловых соединительных элемента (8 и 9) и два соединительных элемента крана (13 и 14).

6.2.5. Соедините первый угловой соединительный элемент (8) с картриджем **K5-Post Carbon**, согласно схеме подключения фильтров Stoewer (см. раздел 5, Рисунок 1, схема RO-675).

6.2.6. Соедините второй угловой соединительный элемент (9) с картриджем **K6-Min**, согласно схеме подключения фильтров Stoewer (см. раздел 5, Рисунок 1, схема RO-675). Для соединения используйте пластиковую трубку (10) из комплекта поставки.

6.2.7. Снимите пластмассовый защитный колпачок с верхнего штуцера мембранного бака. Проверьте наличие резиновой прокладки в месте соединения крана и установите кран мембранного бака.

6.2.8. Отмерьте и отрежьте под прямым углом кусок пластиковой трубки необходимой длины для соединения тройника картриджа **K5-Post Carbon** и крана мембранного бака.

6.2.9. В комплект входит адаптер с шаровым краном и выходом на пластиковую трубку 1/4" для подключения фильтра к линии холодной воды. Для подсоединения адаптера к сети водоснабжения необходимо выполнить следующие действия.

Устанавливая адаптер, ориентируйте его боковой выход по направлению к фитингу входа в фильтр.



Рисунок 4

1. Кран подачи исходной воды
2. Соединение 1/4" шарового крана
3. Гайка фиксатор трубки 1/4"
4. Пластиковая трубка 1/4"

6.2.10. Убедитесь, что линия холодной воды перекрыта.

- Установите или врежьте кран подачи исходной воды (1) в линию холодной воды.
- Отмерьте и отрежьте под прямым углом кусок пластиковой трубки 1/4" (4) необходимой длины для соединения шарового крана (1) и фитинга входа системы, согласно схеме подключения фильтров Stoewer (см. раздел 5, Рисунок 1).

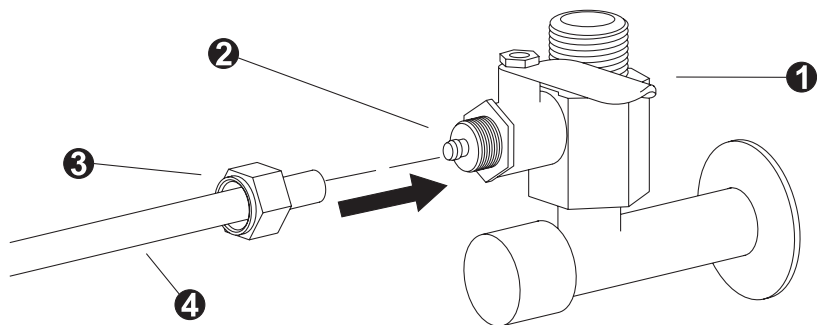
- Соедините первый конец пластиковой трубки 1/4" (4) с входом подачи исходной воды в систему фильтрации. Вставьте трубку (4) до упора, установите фиксатор в цангу быстросъемного соединения.
- Наденьте соединительную гайку фиксатора трубки 1/4" (2) на второй конец пластиковой трубки 1/4" (4).
- Соедините второй конец пластиковой трубки 1/4" (4) с соединением 1/4" шарового крана (2). Необходимо приложить небольшое усилие для соединения пластиковой трубки и соединением с краном врезки.
- Затяните гайку фиксатор трубки 1/4" (3).

Если диаметр резьбы патрубка и подводки отличаются от 1/2", необходимо использовать переходники с соответствующим диаметром резьбы (переходники в комплект поставки не входят).



Рисунок 5

6.2.11. Выберите место установки дренажного хомута для подключения

- Просверлите отверстие диаметром 6 мм в канализационной трубе.
- Совместите данное отверстие с отверстием дренажного хомута и установите его с помощью болтов.
- Отмерьте и отрежьте под прямым углом кусок пластиковой трубки необходимой длины для соединения дренажного хомута и ограничителя потока.
- Вставьте пластиковую трубку в быстроразъемный фитинг дренажного хомута так, чтобы трубка вошла в полость канализационной трубы на не менее 0,5 см.
- Соедините трубку с выходом быстросъемного соединения системы ДРЕНАЖ до упора, вставьте клипсу в цангу.
- Соедините второй конец трубки с выходом быстросъемного соединения дренажного хомута до упора, вставьте клипсу в цангу.

7. Запуск в эксплуатацию

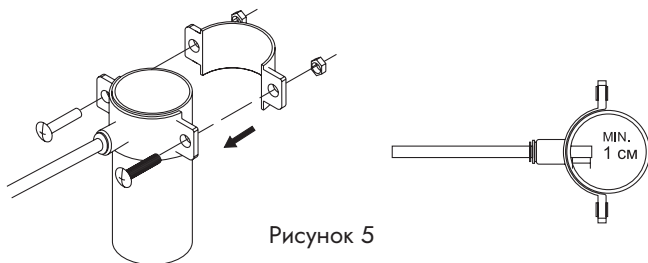
7.1. Установите картриджи в колбы.

- Отвинтите крайнюю правую колбу, снимите защитную пленку с картриджа **K1-PP-10** и установите его в колбу. Затем вставьте колбу в крайнюю правую крышку и закрутите ее, поворачивая ключ против часовой стрелки.
- Отвинтите среднюю колбу, снимите защитную пленку с картриджа **K2-GAC-10** и установите его в колбу. Затем вставьте колбу в центральную крышку и закрутите колбу, поворачивая ключ против часовой стрелки.



Рисунок 6

- Отвинтите крайнюю левую колбу, снимите защитную пленку с картриджа **K3-PP-1** и установите его в колбу. Затем вставьте колбу в крайнюю левую крышку и закрутите ее, поворачивая ключ против часовой стрелки.

При установке картриджей убедитесь, что уплотнительные резиновые кольца установлены в соответствующих пазах колбы. Не перекручивайте колбу, т.к. при этом можно повредить уплотнительное кольцо. Если колба не заворачивается до конца, необходимо установить картридж строго по центру колбы.

! Не устанавливайте мембранный элемент (K4-RO) до промывки картриджей предварительной фильтрации.

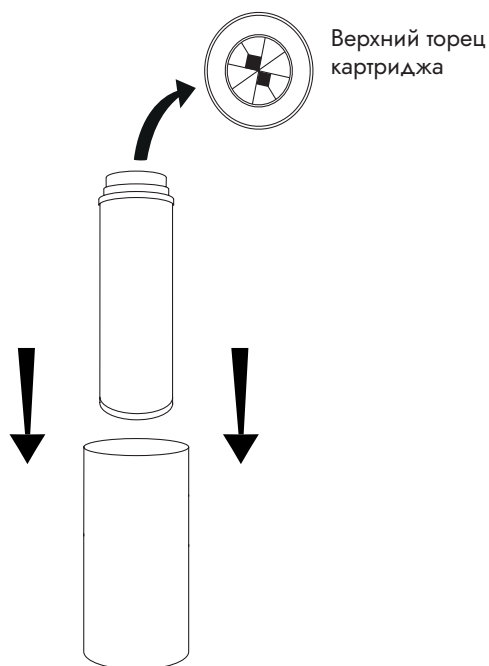
7.2. Промойте картриджи.

- Перекройте мембранный бак.
- Медленно откройте кран исходной воды и заполните систему водой. При заполнении системы старайтесь максимально выпустить воздух, так как это является необходимым условием корректной работы автоматического дифрагменного клапана. Для этого попробуйте осторожно потрясти систему, либо наклонить ее таким образом, чтобы мембранный модуль оказался в вертикальном положении.
- Промойте систему максимальным потоком воды в течение 5 минут, по окончании закройте ее.
- Закройте кран на линии исходной воды и слейте всю воду из системы, открыв кран чистой воды.

7.3. Установите мембранный элемент (K4-RO) в корпус мембранного модуля.

- Снимите с корпуса мембранного модуля картридж **K5-Post Carbon** и картридж **K6-Min** (модель RO-675).
- Отсоедините трубки от мембранного модуля, снимите мембранный модуль и откройте крышку мембранного модуля.
- Распакуйте мембранный элемент (**K4-RO**) и установите его в корпус мембранного модуля (см. Рисунок б): вставьте до упора мембранный элемент, ориентируя его центральной трубкой с двумя уплотнительными кольцами внутрь мембранного модуля; при необходимости смажьте уплотнительные кольца силиконовой смазкой.
- Закрутите крышку мембранного модуля.



Рисунок 7

1. Крышка мембранного модуля
2. Мембранный элемент (K4-RO)
3. Корпус мембранного модуля
4. Фитинг исходной воды
5. Фитинг канализации
6. Фитинг очищенной воды

Убедитесь, что уплотнительные резиновые кольца установлены в соответствующие пазы корпуса мембранного модуля. Не перекручивайте крышку, поскольку можно повредить уплотнительное кольцо. Если крышка не поворачивается до конца, то необходимо установить мембранный элемент (K4-RO) строго по центру корпуса.

- Установите мембранный модуль на место и присоедините все трубки.
- Установите на место картридж K5-Post Carbon и картридж K6-Min (для модели RO-675).

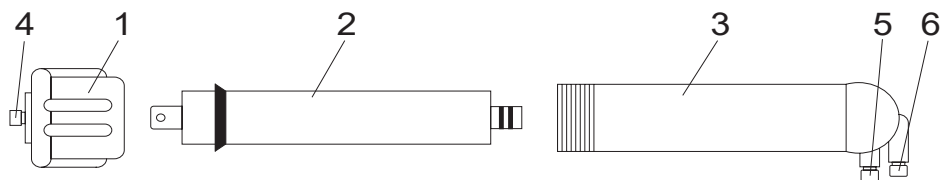
7.4. Промойте систему.

- Откройте кран чистой воды. Затем медленно откройте кран исходной воды и заполните систему водой. При заполнении старайтесь максимально выпустить воздух, так как это является необходимым условием корректной работы автоматического диафрагменного клапана. Для этого попробуйте осторожно потрясти фильтр, либо наклонить его таким образом, чтобы мембранный модуль оказался в вертикальном положении.
- Закройте кран чистой воды и убедитесь в отсутствии протечек; при необходимости, устраните их.
- Откройте кран чистой воды.

- Отсоедините дренажную трубку от дренажного хомута, убедитесь, что из дренажной трубки течет вода и закройте кран чистой воды после того, как из него пойдет вода.
- Убедитесь в срабатывании диафрагменного клапана (4-х направленный клапан) — после того как давление в линии чистой воды сравняется с давлением исходной воды, диафрагменный клапан должен перекрыть подачу воды на фильтр, при этом остановится слив воды в дренаж.
- Подсоедините дренажную трубку к дренажному хомуту.
- Проверьте и устраните, если нужно, протечки в местах соединений.
- Откройте кран чистой воды и пользуйтесь фильтром в течение 1-1,5 часов для промывки мембраны от консерванта. Закройте кран чистой воды и, медленно открыв кран на мембранном баке, заполните бак (заполнение бака займет 1,5-5 часов).

! Не используйте воду из мембранного бака при его первичном заполнении.

7.5. После первого заполнения мембранного бака опорожните его. Для этого закройте шаровой кран на адаптере подачи воды на входе фильтра, откройте кран чистой воды и дождитесь, пока не вытечет вся вода.

7.6. Закройте кран чистой воды, откройте шаровой кран и заполните бак вторично. После того как бак заполнится второй раз, Вы можете использовать чистую воду.

Убедитесь, что во время наполнения накопительного бака происходит сброс воды в дренажную сеть. Интенсивность сброса воды должна находиться в пределах 430 мл/мин. Если не происходит сброса воды в дренажную сеть, или интенсивность сброса ниже указанного значения, то мембранный элемент (**K4-RO**) выйдет из строя.

ВАША СИСТЕМА ФИЛЬТРАЦИИ ГОТОВА К ИСПОЛЬЗОВАНИЮ.

8. Основные правила эксплуатации

В процессе работы фильтра на поверхности мембраны образуются и накапливаются осадки солей и минеральных веществ, содержащихся в исходной воде, что приводит к снижению производительности и селективности мембран.

Особенности эксплуатации и технического обслуживания устройства:

- Своевременно производите замену картриджей.
- Своевременно производите замену мембранного элемента (K4-RO).
- В случае простоя 1-2 суток перед использованием фильтра рекомендуется опорожнить мембранный бак.
- В случае длительного простоя (более 1-2 недель) или при обнаружении неприятного запаха или вкуса рекомендуется провести санитарную обработку.
- Проводить санитарную обработку устройства и мембранного бака необходимо не реже одного раза в год.
- Регулярное сервисное обслуживание должно проводиться квалифицированным персоналом.
- Скорость наполнения мембранного бака зависит от давления и температуры исходной воды и может варьироваться от 1,5 до 5 часов.
- Во время работы системы около 2/3 расхода исходной воды сбрасывается в дренаж.
- Если Ваше устройство не эксплуатируется в зимнее время или подвергается воздействию отрицательных температур, выньте картриджи из колб и просушите его. Для того чтобы просушить картриджи, положите их в раковину или на полотенце.
- Не используйте чистящие средства, содержащие органические растворители, поскольку это может привести к образованию микротрещин и стать причиной появления протечек.

- Не допускайте воздействие прямого солнечного света на устройство. Система фильтрации не предназначена для использования на открытом воздухе.
- Смазывайте уплотнительные кольца крышек и мембранного модуля не реже одного раза в год или при консервации устройства. Для этого используйте силиконовую или другую пищевую смазку, не содержащую масла. Замену уплотнительных колец крышек рекомендуется проводить один раз в два года.

! Система фильтрации предназначена для очистки только холодной воды.

9. Замена картриджей

Для повышения степени надежности очистки воды проводите своевременную замену картриджей и мембранного элемента в соответствии с правилами сервисного обслуживания.

! Срок службы картриджей и мембранного элемента зависит от состава и объема исходной воды, пропущенной через картридж.

Все трубки устройства зафиксированы в фитингах при помощи специальных клипс-фиксаторов. Для того чтобы вынуть трубку из фитинга, необходимо: вынуть клипсу-фиксатор, утопить цангу фитинга и потянуть трубку на себя. Для установки трубки в фитинг необходимо убедиться, что плоскость среза перпендикулярна продольной оси трубки, затем вставить трубку до упора в фитинг, потянуть цангу фитинга на себя и установить клипсу-фиксатор.

9.1. Замена картриджей K1-PP-10, K2-GAC-10, K3-PP-1

По окончании ресурса картриджа необходимо заменить картридж на новый, открутив соответствующую колбу. Для этого выполните следующее:

9.1.1. Закройте кран исходной воды.

9.1.2. Отключите мембранный бак от устройства, повернув запорный вентиль мембранного бака на 90°.

9.1.3. Откройте кран чистой воды и слейте из устройства всю воду.

9.1.4. С помощью ключа, входящего в комплект, открутите колбу фильтра, поворачивая ключ по часовой стрелке, предварительно подставив под устройство какую-либо емкость.

9.1.5. Слейте воду из колбы, удалите картридж и промойте внутреннюю поверхность колбы теплой водой с моющим средством при помощи губки или ершика.

9.1.6. Затем тщательно промойте колбу холодной водой и вставьте новый картридж.

9.1.7. После этого закрутите колбу фильтра, поворачивая ключ против часовой стрелки (не перекручивайте колбу во избежание повреждения уплотнительного кольца). Если колба не поворачивается до конца, необходимо установить картридж строго по центру колбы.

9.1.8. Прежде чем система будет готова к работе, необходимо заполнить ее водой и промыть.

Если при замене картриджей не требуется производить замену мембраны, то на время промывки устройства отсоедините трубку, соединяющую выход крайней левой колбы и диафрагменный клапан, и соедините выход крайней левой колбы с дренажной трубкой. После промывки новых картриджей присоедините все трубки обратно.

! Убедитесь, что во время заполнения накопительного бака происходит сброс воды в дренажную сеть. Интенсивность сброса воды должна находиться в пределах 430 мл/мин. Если не происходит сброса воды в дренажную сеть или интенсивность сброса ниже указанного значения, то необходимо проверить правильность установки картриджей, а также отсутствие воздуха в системе.

9.2. Замена картриджей K5-Post Carbon, K6-Min

По окончании ресурса картриджа необходимо выполнить следующее:

9.2.1. Закройте кран исходной воды.

9.2.2. Закройте кран на мембранном баке.

9.2.3. Откройте кран чистой воды и слейте всю воду. Закройте кран чистой воды.

9.2.4. Отсоедините трубки от картриджа, предварительно подставив под систему фильтрации какую-либо емкость.

9.2.5. Снимите картридж, слейте из него воду и удалите его.

9.2.6. Установите новый картридж на место и присоедините к нему фитинги со старого картриджа и трубки.

9.2.7. Откройте запорный вентиль на мембранном баке, а затем медленно откройте шаровой кран исходной воды.

9.2.8. Убедитесь в отсутствии протечек; при необходимости устраните их.

9.2.9. Прежде чем система фильтрации будет готова к работе, необходимо промыть картридж. Для этого откройте кран чистой воды на 5 минут.

Направление потока воды через систему фильтрации должно соответствовать стрелке на корпусе картриджа.

9.3. Замена K4-RO

При ухудшении качества очищаемой воды и/или существенном снижении производительности системы фильтрации, но не реже 1 раза в год следует проводить замену мембранного элемента.

9.3.1. Закройте кран исходной воды, а затем откройте кран чистой воды и слейте всю воду из устройства.

9.3.2. Снимите с корпуса мембранного модуля картридж **K5-Post Carbon** и **K6-Min (RO-675)**.

9.3.3. Отсоедините трубки от мембранного модуля, снимите мембранный модуль и открутите крышку.

9.3.4. Удалите старый мембранный элемент (**K4-RO**): осторожно открутите крышку от корпуса мембранного модуля и, удерживая корпус, вытащите мембранный элемент, потянув его на себя.

9.3.5. Промойте внутреннюю поверхность колбы теплой водой с моющим средством при помощи губки или ершика.

9.3.6. Установите новый мембранный элемент (**K4-RO**) в корпус мембранного модуля: вставьте до упора мембранный элемент, ориентируя его центральной трубкой с двумя уплотнительными кольцами внутрь мембранного модуля. При необходимости смажьте уплотнительные кольца силиконовой смазкой.

9.3.7. Закрутите крышку мембранного модуля.

- ! Убедитесь, что уплотнительное резиновое кольцо установлено в соответствующий кольцевой паз корпуса мембранного модуля.
- Не перекручивайте крышку, поскольку при этом можно повредить уплотнительное кольцо.

9.3.8. Установите мембранный модуль на место, установите на место картридж **K5-Post Carbon** и картридж **K6-Min (RO-675)**, затем присоедините все трубки.

9.3.9. Промойте мембранный элемент (**K4-RO**).

- ! При замене мембранного элемента следует проводить замену всех картриджей. Убедитесь, что во время пополнения накопительного бака происходит сброс воды в дренажную сеть. Интенсивность сброса воды должна лежать в пределах 430 мл/мин. Если не происходит сброса воды в дренажную сеть или интенсивность сброса ниже указанного значения, то мембранный элемент (**K4-RO**) выйдет из строя.

Ваша система оснащена краном обхода ограничителя потока (см. Раздел 5, Рисунок 1) и является системой промывки мембраны, которая продлит службу мембранного элемента. Промывать мембранный элемент (**K4-RO**) краном обхода ограничителя потока необходимо 1 раз в 3 месяца для продления срока службы мембранного элемента. При промывке из мембраны удаляются крупные частицы и загрязнения на входе мембранного элемента.

10. Санитарная обработка системы фильтрации и мембранного бака

В случае долгого простоя фильтра (более 1-2 недель) или при обнаружении неприятного запаха или вкуса рекомендуется провести санитарную обработку устройства. Санитарную обработку рекомендуется проводить не реже 1 раза в год. Для этого выполните следующее:

10.1. Закройте кран исходной воды.

10.2. Откройте кран чистой воды и слейте всю воду из системы фильтрации и мембранного бака, после чего закройте кран на мембранном баке.

10.3. Проверьте давление в мембранном баке с помощью автомобильного манометра (золотник находится в нижней части мембранного бака). При необходимости доведите давление до 0,4-0,5 бар, либо сбросив его, либо подкачав с помощью автомобильного насоса.

10.4. Открутите колбы всех фильтров, слейте из них воду и удалите картриджи.

10.5. Отсоедините картридж **K5-Post Carbon** и картридж **K6-Min (RO-675)**.

10.6. Отсоедините трубки от мембранного модуля и снимите его.

10.7. Осторожно открутите крышку от корпуса мембранного модуля и извлеките мембранный элемент (**K4-RO**).

10.8. Промойте мембранный элемент (**K4-RO**) сильной струей холодной воды, направляя ее на торцевые части мембранного элемента.

10.9. Промойте все колбы и внутреннюю поверхность корпуса мембранного модуля теплым раствором моющего средства, после чего тщательно промойте их теплой чистой водой.

10.10. Заполните колбы всех фильтров чистой (можно кипяченой) водой на 3/4, влейте в них по столовой ложке раствора какого-либо отбеливателя, содержащего хлор («Белизна» и пр.), и поставьте их на прежнее место без картриджей.

10.11. Закрутите крышку на корпус мембранного модуля (мембранный элемент (**K4-RO**) не устанавливать!) и подсоедините трубки к мембранному модулю.

10.12. Откройте кран исходной воды и кран чистой воды. Дождитесь, пока из него не потечет вода.

10.13. Откройте кран мембранного бака и закройте кран чистой воды.

10.14. Дайте баку наполниться в течение нескольких минут (при заполнении бака срабатывает диафрагменный клапан, и фильтр отключается) и оставьте систему в этом состоянии на 30-40 минут.

10.15. По истечении этого времени откройте кран чистой воды и промойте систему в течение 10-15 минут.

10.16. Установите новые картриджи и промойте систему фильтрации.

10.17. Установите мембранный элемент (**K4-RO**) в корпус мембранного модуля. При необходимости промойте устройство.

10.18. Откройте кран исходной воды и кран чистой воды, затем дождитесь, когда из них потечет вода, после чего закройте.

10.19. Медленно откройте кран на мембранном баке и дождитесь полного заполнения бака (заполнение бака займет 1,5-5 часов).

! Не используйте воду из мембранного бака при его первичном заполнении.

10.20. После первого заполнения мембранного бака слейте из него воду. Для этого закройте шаровой кран на адаптере подачи воды на входе фильтра, откройте кран чистой воды и дождитесь, пока не вытечет вся вода.

10.21. Закройте кран чистой воды, откройте кран исходной воды и заполните бак вторично. Вы можете использовать чистую воду после того, как бак заполнится во второй раз.

| Рекомендуется 1 раз в год проводить санитарную обработку мембранного бака.

11. Хранение и транспортировка

11.1. Условия хранения упакованных составных частей устройства в части воздействия климатических факторов внешней среды должны быть «1» (Л), а условия транспортирования «2» (С) по ГОСТ 15150-69.

11.2. Погрузка и крепление упакованных составных частей устройства допускается в соответствии с нормами и требованиями действующих «Технических условий погрузки и крепления грузов».

11.3. Транспортировка допускается на любое расстояние железнодорожным, автомобильным или морским транспортом в закрытых транспортных средствах.

11.4. Не допускается перемещение устройства в загрязненных транспортных средствах.

11.5. При хранении, погрузке и транспортировке упакованных составных частей устройства следует соблюдать манипуляционные знаки, нанесенные на транспортной таре.

11.6. При отрицательных значениях температуры, упакованные составные части устройства должны быть выдержаны в помещении продолжительностью не менее трех часов при температуре окружающего воздуха не ниже 20 °С и относительной влажности воздуха не более 80%.

11.7. Если Вы не планируете использовать устройство в течение нескольких недель или дольше, то по истечению этого периода предварительно промойте устройство, пропуская через нее воду в течение 3-5 минут. Если Вы не собираетесь использовать устройство в течение долгого времени (несколько месяцев и более), перед повторным использованием настоятельно рекомендуется провести санитарную обработку и установить новые картриджи. Перед хранением удалите картриджи, промойте и тщательно просушите устройство, затем упакуйте. При повторной установке убедитесь, что очистили колбы. Замените картриджи и промойте устройство.

! Нельзя использовать Ваше устройство, если оно находилось под воздействием отрицательных температур.

12. Срок службы и утилизация

12.1. Срок службы устройства – 5 лет с учетом проведения регулярно-го сервисного обслуживания и соблюдения правил эксплуатации в соответствии с требованиями эксплуатации (см. раздел «Основные правила эксплуатации» данного руководства). Не рекомендуется использовать эти элементы по истечении срока их службы, поскольку это может привести к ухудшению качества воды.

12.2. Отслужившие назначенный срок службы и/или назначенный ресурс водоочистное оборудование, сменные расходные элементы (картриджи), а также другие отходы, не представляющие опасности для человека, вывозятся на промышленные полигоны твердых бытовых отходов по согласованию с органами Роспотребнадзора в соответствии с действующими санитарными правилами и нормами, утвержденными в установленном порядке.

12.3. Использование изделия и его корпуса по окончании срока службы может привести к потере герметичности.

! Не используйте и демонтируйте оборудование после окончания срока службы изделия.

15. Устранение неисправностей

Неисправность	Возможная причина	Способ устранения
Течь в местах соединения трубок	Не затянуты гайки на кранах	Подтяните гайки от руки затем используйте ключ 1/4 оборота
	Деформация трубки	Отсоедините трубку от фитинга, подрежьте трубку и убедитесь, что плоскость среза перпендикулярна продольной оси трубки, вставьте трубку до упора в фитинг, потяните цангу фитинга на себя и установите клипсу-фиксатор на место
Малый объем воды в мембранном баке (либо из бака выливается небольшое количество воды)	Слишком высокое давление в мембранном баке, либо в баке давление очень низкое или вообще отсутствует	Опорожните бак, проверьте в нем давление с помощью автомобильного манометра, затем, если необходимо, доведите давление до 0,4-0,5 бар, сбросив его, либо подкачав с помощью автомобильного насоса
	Бак не успел заполниться	Для заполнения бака требуется от 1,5 до 5 часов в зависимости от температуры и давления воды
Низкая производительность системы (менее 1,2 л/час)	Давление в водопроводе ниже, чем указано в условиях применения	Необходима установка повысительного насоса
	Засорение картриджа механической очистки	Замените картриджи K1-PP-10, K2-GAC-10, K3-PP-1
	Загрязнение мембраны K4-RO оксидами железа или солями жесткости	Промойте мембрану или замените мембрану K4-RO
	Перегибы трубки	Устраните изгибы трубок, либо замените перегнутую трубку

Вибрация диафрагменного клапана (шум или стук)	Засорение картриджей K1-PP-10, K2-GAC-10, K3-PP-1	Замените картридж
	В системе находится воздух	Удалите воздух из системы
Неприятный запах или вкус очищенной воды	Закончился ресурс картриджей	Замените картриджи. Проведите санитарную обработку системы
	Закончился ресурс картриджа K5-Post Carbon, K6-Min	Замените картридж K5-Post Carbon + K6-Min
Вода не попадает в канализацию	Засорился ограничитель дренажа	Обратитесь в сервисный центр

Критерии предельных состояний

Тип картриджа	Описание	Периодичность замены
Картридж механической очистки, модель K1-PP-10	Картридж из нетканного полипропилена 10 мкм	Не более 6000 л, или каждые 6 месяцев
Картридж сорбционный угольный, модель K2-GAC-10	Угольный блок, 10 мкм, снижение содержания органических соединений, снижение содержания хлора	Не более 6000 л, или каждые 6 месяцев
Картридж механической очистки, модель K3-PP-1	Картридж из нетканного полипропилена 1 мкм	Не более 6000 л, или каждые 6 месяцев
Картридж с обратноосмотической мембраной, модель: K4-RO	Композитная обратноосмотическая мембрана, снижение содержания солей минеральных веществ	Не более 11 000 литров или каждые 12 месяцев
Картридж посткарбон, модель K5-Post Carbon	Фильтр финишной очистки с природными материалами, обогащенные минералами	Не более 7 500 л, или каждые 6 месяцев
Картридж минерализатор, модель K6-Min	Фильтр финишной очистки с природными материалами, обогащенные минералами	Не более 7 500 л, или каждые 6 месяцев

16. Информация об устройстве



Вы можете защитить окружающую среду! Пожалуйста, не забывайте соблюдать правила утилизации – сдавайте нерабочее устройство в соответствующий центр утилизации отходов.



Товар сертифицирован в соответствии с Федеральным законом «О техническом регулировании» и соответствует требованиям Технического регламента Таможенного союза «О безопасности машин и оборудования» (ТР ТС 010/2011).

17. Технические характеристики RO-575, RO-675

Тип фильтра	Система «под мойкой»
Рабочая температура	5-38 °С
Объем бака	12 л
Тип мембраны	100 GPD
Производительность	184 мл/мин
Рабочее давление	2,5-6 Атм
Количество ступеней очистки RO-575/RO-675	5/6
Тип картриджей	K1-PP-10: Картридж механический очистки 10 МКМ K2-GAC-10: Картридж с активированным углем K3-PP-1: Картридж механический очистки 1 МКМ K4-RO: Мембрана обратного осмоса K5-Post Carbon: Картридж постфильтрации K6-Min: Картридж минерализации (только для RO-675)

Manufacturer: CIXI ORIN ELECTRIC APPLIANCE CO., LTD

Производитель: Цыси Орин Электрик Эпплаенс Ко., Лтд

Address: No.199 Shangtuoluo Road, Rongyu Village Xinpu Town Cixi, China

Адрес: Но.199 Шантоло Роад, Жуньюй Вилладж Синьпу Таун Цыси, Китай

Уполномоченный импортер: ООО «ТСВ»

Адрес уполномоченного импортера: 171505, Тверская область, г. Кимры, ул. Старозаводская, д. 13Д

18. Комплект поставки

Основание фильтра	1 шт.
Картридж механический K1-PP-10	1 шт.
Картридж с активированным углем K2-GAC-10	1 шт.
Картридж механический K3-PP-1	1 шт.
Мембрана обратного осмоса K4-RO	1 шт.
Картридж постфильтрации K5-Post Carbon	1 шт.
Картридж минерализации K6-Min (только для RO-675)	1 шт.
Дренажный хомут	1 шт.
Трубка пластиковая 1/4"	1 шт.
Кран подачи исходной воды	1 шт.
Мембранный бак	1 шт.
Кран мембранного бака	1 шт.
Кран питьевой воды	1 шт.
Руководство по установке и эксплуатации	1 шт.

19. Гарантийные обязательства

Уважаемый покупатель!

Во избежание проблем и недоразумений просим Вас внимательно ознакомиться с информацией, содержащейся в инструкции по эксплуатации!

19.1. Гарантийный срок на устройство составляет 12 (двенадцать) месяцев со дня передачи устройства покупателю.

19.2. Если устройство нуждается в гарантийном ремонте и/или замене, обращайтесь к организации-продавцу.

19.3. Настоящая гарантия предусматривает устранение выявленных дефектов устройства, возникших по причине его некачественного производства или производственного брака, путем ремонта или замены устройства или дефектных частей (по выбору организации, предоставляющей гарантийные обязательства).

19.4. Гарантия действительна при соблюдении следующих условий:

- четко, правильно и полностью заполнена информация об устройстве;
- указана дата заполнения информации об устройстве с печатью и подписью продавца;
- серийный номер устройства не изменен, не удален, не стерт и читается разборчиво.

19.5. Устройство должно быть использовано в соответствии с руководством по эксплуатации. В случае нарушения правил хранения, транспортировки, сборки, установки, пусконаладки (в том числе производство работ по сборке, установке, пусконаладке неквалифицированным персоналом) или эксплуатации устройства, изложенных в руководстве по эксплуатации, гарантия недействительна.

19.6. Гарантия не распространяется на недостатки устройства, возникшие вследствие:

- механических повреждений;
- внесения изменений в конструкцию или комплектацию устройства;

- использования для ремонта или сервисного обслуживания устройства ненадлежащих расходных материалов или запасных частей, отличных от рекомендованных изготовителем;
- попадания внутрь устройства посторонних предметов, веществ и т.п.;
- использования устройства не по прямому назначению;
- действия обстоятельств непреодолимой силы: стихийных бедствий, в т.ч. пожара, неблагоприятных атмосферных и иных внешних воздействий на устройство (дождь, снег, влажность, нагрев, охлаждение, агрессивные среды), а также бытовых и других факторов, не зависящих от действий изготовителя и не связанных с технической неисправностью устройства.

19.7. Гарантия не распространяется на расходные материалы (картриджи).

19.8. Ответственность за какой-либо ущерб, причиненный покупателю и/или третьим лицами и возникший в результате несоблюдения правил, изложенных в инструкции по эксплуатации устройства, несет покупатель.

STÖEWER

ТЕХНИКА ДЛЯ ДОМА

ГАРАНТИЙНЫЙ ТАЛОН
остается у покупателя

Модель

Серийный номер

Дата продажи

Название организации

.....

.....

Место для печати

STÖEWER

ТЕХНИКА ДЛЯ ДОМА

ОТРЫВНОЙ ТАЛОН
изымается при обслуживании

Модель

Серийный номер

Дата продажи

Дата приема в ремонт

Дефект

.....

Ф.И.О. покупателя

.....

Адрес покупателя

.....

Телефон покупателя

Дата ремонта

Подпись мастера

STÖEWER

ТЕХНИКА ДЛЯ ДОМА

ГАРАНТИЙНЫЙ ТАЛОН
остается у покупателя

Модель

Серийный номер

Дата продажи

Название организации

.....

.....

Место для печати

STÖEWER

ТЕХНИКА ДЛЯ ДОМА

ОТРЫВНОЙ ТАЛОН
изымается при обслуживании

Модель

Серийный номер

Дата продажи

Дата приема в ремонт

Дефект

.....

Ф.И.О. покупателя

.....

Адрес покупателя

.....

Телефон покупателя

Дата ремонта

Подпись мастера

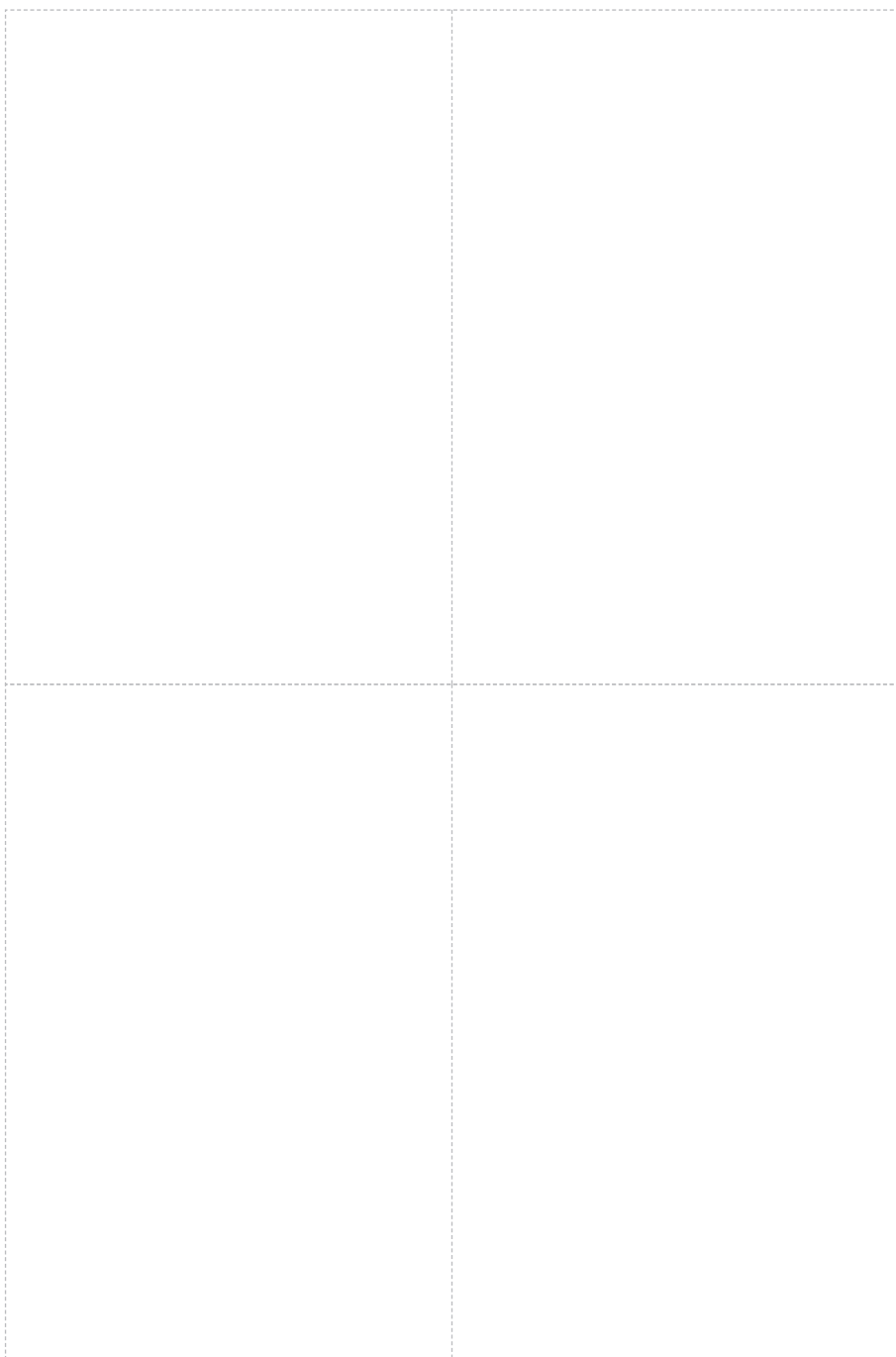



ЗАБОТА О КЛИЕНТАХ

Если у Вас возникли какие-либо проблемы или вопросы, пожалуйста, свяжитесь с нами! Отсканируйте **QR-код**, чтобы перейти в чат с нашей службой поддержки. Оставьте заявку по телефону и мы оперативно решим Вашу проблему! **+7 (800) 350 22 87**
Ежедневно с 9 до 20 по МСК.



ГАРАНТИЯ

Заполните форму на нашем сайте и получите **+1 год к гарантии**
<https://stoewer.ru/garantiya-1-god/>